



PROGETTO EASYKART

REGOLAMENTO TECNICO-SPORTIVO 2026

INDICE

Art. S1	PROMOTORE	PAG.	2
Art. S2	NORME GENERALI SPORTIVE	PAG.	2
Art. S3	TROFEO	PAG.	3
Art. S4	LICENZE	PAG.	3
Art. S5	NUMERI DI GARA	PAG.	3
Art. S6	CONDUTTORI AMMESSI	PAG.	4
Art. S7	ISCRIZIONI	PAG.	4
Art. S8	TASSE	PAG.	5
Art. S9	KART AMMESSI	PAG.	5
Art. S10	PNEUMATICI	PAG.	5
Art. S11	VERIFICHE ANTE GARA	PAG.	6
Art. S12	BRIEFING	PAG.	6
Art. S13	CONDOTTA SPORTIVA	PAG.	6
Art. S14	DISCIPLINA DI GARA	PAG.	7
Art. S15	PROCEDURA DI PARTENZA	PAG.	7
Art. S16	WARM UP, PROVE CRONOMETRATE E MANCHES QUALIFICAZIONE	PAG.	7
Art. S17	FINALI	PAG.	8
Art. S18	INTERRUZIONE DI UNA GARA E DELLA RIPARTENZA	PAG.	8
Art. S19	GARA BAGNATA	PAG.	8
Art. S20	PENALITA' POSIZIONE SPOILER NON CONFORME	PAG.	8
Art. S21	VERIFICHE TECNICHE	PAG.	8
Art. S22	RECLAMI E APPELLI	PAG.	9
Art. S23	CLASSIFICHE E PUNTEGGI	PAG.	10
Art. S24	GRAN FINALE INTERNAZIONALE	PAG.	10
Art. S25	RISING STARS TROPHY	PAG.	14
Art. S26	PREMI	PAG.	14
Art. S27	ALTRE DISPOSIZIONI	PAG.	15
Art. S28	PUBBLICITÀ	PAG.	15
Art. S29	EASYKART60 - ACADEMY	PAG.	15
	REGOLAMENTO TECNICO EASYKART 60 ACADEMY-60U10-60-100-125-125M	PAG.	16
	REGOLAMENTO TECNICO BMB CHALLENGE	PAG.	27
	REGOLAMENTO TECNICO TM KART CHALLENGE R2-R3	PAG.	29
	CALENDARIO	PAG.	32



REGOLAMENTO SPORTIVO 2026

Art. S1) Promotore

- S1.1) Birel ART S.r.l., di seguito "Promotore", numero licenza 370002, con sede legale in via San Michele del Carso 40, telefono 039/483440 – fax 039/461232 – email info@birelart.com, indice e promuove il TROFEO DI MARCA EASYKART (di seguito Trofeo)
- S1.2) L'organizzazione delle singole manifestazioni agonistiche saranno gestite direttamente da organizzatori titolari delle rispettive licenze o da altri soggetti aventi titolarità della licenza di Organizzatore; la promozione sarà curata da Birel ART S.r.l.
- S1.3) Per ogni manifestazione il Promotore potrà identificare e delegare un proprio rappresentante che ricoprirà il ruolo di supporto oltre a svolgere ogni attività utile alla migliore riuscita della manifestazione.
- S1.4) Per tutto quanto non specificato nel presente regolamento sportivo e tecnico, si fa riferimento al Regolamento di Settore Sportivo Karting 2026 ACI Sport e successive modifiche ed integrazioni che si intendono qui integralmente riportare. Eventuali appendici e/o modifiche al presente regolamento dovranno essere approvate dalla ASN e diventeranno parte integrante dello stesso con decorrenza dal giorno di pubblicazione sul sito ufficiale del Trofeo.

Art. S2) Norme generali sportive

- S2.1) Le gare si svolgeranno in una o più giornate, secondo il format riportato ai successivi art. S16 e S17, riportato nel Regolamento Particolare di Gara approvato.
- S2.2) L'organizzazione delle singole gare del Trofeo rispetterà le normative ACI SPORT vigenti per le gare dei Trofei di Marca. Rimane, tuttavia, responsabilità dei singoli organizzatori prevedere organici adeguati in base al numero dei piloti previsti.
- S2.3) Le categorie ammesse al Trofeo saranno: Easykart 60cc Academy – Easykart 60 Under 10 – Easykart 60 – Easykart 100 – Easykart 125 – Easykart 125 Master (EK125M) – BMB Challenge – TM KART Challenge R2 – TM KART Challenge Master R2 (sottocategoria TM KART Challenge R2) – TM KART Challenge R3.
- S2.4) Easykart 60 U10 (piloti nati dopo il 01/01/2016) e Easykart 60 sono due (2) distinte categorie. Si precisa che le due categorie saranno accorpate in gara ma avranno classifiche separate e premiazioni separate.
Easykart 125 e Easykart 125 Master (piloti nati prima del 31/12/1991) sono due (2) distinte categorie. Si precisa che le due categorie saranno accorpate in gara ma avranno classifiche separate e premiazioni separate.
Le categorie TM KART Challenge saranno chiamate R2 e R3 in base al modello del motore utilizzato. Si precisa che le due categorie saranno accorpate in gara ma avranno classifiche separate e premiazioni separate.
- S2.5) È facoltà del Direttore di gara, in accordo con il promotore, prevedere la separazione della categoria Easykart 60 U10 dalla Easykart 60, della Easykart 125 dalla Easykart 125 Master e della TM KART Challenge R2 dalla R3.
- S2.6) Le gare del Trofeo saranno previste con diverse tipologie:
- Trofeo: sarà articolato su più prove, come da calendario ufficiale allegato al presente regolamento;
 - Gran Finale Internazionale: sarà prevista in prova unica e assegnerà i titoli internazionali di categoria (vedi art. S24);



- Rising Stars Trophy: sarà articolato in prova unica, come da calendario ufficiale allegato al presente regolamento.

Art. S3) Trofeo

- S3.1) Il Trofeo si svolgerà su più prove che si svolgeranno in giornata unica salvo eventuali eccezioni dovute a particolari esigenze dell'organizzatore che dovranno essere inserite in RPG e approvate dall'ASN.
- S3.2) Il vincitore sarà designato sommando i punteggi ottenuti in ogni prova, come descritto nell' art. S23. Ai fini della classifica assoluta del Trofeo sarà obbligatorio "scartare" il risultato peggiore (anche la non partecipazione ad una prova), **si precisa che non sarà possibile scartare eventuali squalifiche.**

Art. S4) Licenze

- S4.1) Alle prove del Trofeo saranno ammessi: i concorrenti e conduttori, in regola con quanto stabilito dall' art. 6 del Regolamento Sportivo di Settore "Karting" e dal regolamento del Trofeo di Marca, in possesso di licenza italiana ACI karting; i concorrenti e conduttori stranieri in possesso di licenza internazionale karting o nazionale karting accompagnata dall'autorizzazione della propria Federazione Sportiva (se la prova è definita Nazionale a Partecipazione Straniera Autorizzata - ENPEA).
- S4.2) È facoltà del Promotore invitare alle manifestazioni piloti professionisti a titolo promozionale. Tali concorrenti saranno da considerarsi fuori classifica.
- S4.3) In caso di conduttori minorenni si applica quanto previsto dal Regolamento Sportivo di Settore 'Karting' in vigore.
- S4.4) In sede di verifiche sportive tutte le licenze dovranno essere accompagnate dall' originale del certificato medico, rilasciato da un centro di medicina dello sport per l'idoneità all' attività agonistica karting, dalla tessera ACI e dalla licenza di assistente meccanico per l'incarico ad accedere al parco chiuso.
- S4.5) Nel caso di manifestazione internazionale o ENPEA, i conduttori stranieri dovranno esibire l'autorizzazione della propria ASN a partecipare alla manifestazione in essere. In caso di conduttori minorenni, iscritti da concorrente Persona Giuridica, dovrà essere presentata anche l'autorizzazione dei genitori e/o esercenti la potestà genitoriale, debitamente compilata. Il modulo sarà disponibile sul sito ufficiale del Trofeo nella sezione "download" al seguente indirizzo:
<https://www.easykart.it/public/immagini/download/DICHIARAZIONEAUTORIZZAZIONEeasykart.pdf>.

Art. S5) Numeri di gara

- S5.1) I numeri di gara sono assegnati dal Promotore, che coordinerà l'attività sportiva Easykart. Il numero sarà assegnato direttamente dal promotore in funzione della categoria di appartenenza. Il numero ha validità annuale e deve rimanere il medesimo in tutte le gare ufficiali.
- S5.2) Il numero di gara deve essere applicato su tabelle di colore giallo, posizionate una sull' anteriore, una sul posteriore e due lateralmente (destra e sinistra). Il numero deve essere di colore nero e sempre risultare leggibile.



S5.3) I primi tre (3) numeri sono riservati ai primi classificati del Trofeo dell'anno precedente. Qualora gli aventi diritto preferiscano non utilizzare il "numero d'onore", gli stessi non verranno assegnati.

Art. S6) Conducenti ammessi

S6.1) Sono ammessi i seguenti conducenti titolari di licenza ACI:

Easykart 60 Academy**	Lic. Nazionale BABY, Nazionale MINI Da 6 anni compiuti a 9 anni compiuti – Attività Pre-Agonistica
EasyKart 60 U10	Lic. Nazionale MINI (piloti nati dopo 01/01/2016)
EasyKart 60	Lic. Nazionale MINI, Nazionale G, Internazionale G
EasyKart 100*	Lic. Nazionale G, Internazionale G, Nazionale F, Internazionale F, Nazionale E; Internazionale E Da 12 anni compiuti nel corso dell'anno
Easykart 125	Lic. Nazionale G, Internazionale G, Lic. Nazionale F, Internazionale F, Nazionale E; Internazionale E Da 14 anni compiuti nel corso dell'anno
Easykart 125 Master	Lic. Nazionale G, Internazionale G, Lic. Nazionale F, Internazionale F, Nazionale E; Internazionale E Da 35 anni compiuti nel corso dell'anno
BMB Challenge	Lic. Nazionale G, Internazionale G, Lic. Nazionale F, Internazionale F, Nazionale E; Internazionale E Da 14 anni compiuti nel corso dell'anno
TM KART Challenge R2 – R3	Lic. Nazionale E, Internazionale E Da 15 anni compiuti nel corso dell'anno

*Da 11 anni compiuti, a condizione che presentino un certificato medico agonistico che attesti un peso (equipaggiamento incluso) di minimo 35 kg in tutti i momenti della competizione.

**I piloti con licenza straniera di pari livello sono autorizzati alla partecipazione a tutte le gare del Trofeo, alla Finale Internazionale e al Rising Stars Trophy.

S6.2) Se riportato nel Regolamento Particolare di Gara, le gare del Trofeo saranno a partecipazione straniera, secondo quanto indicato al punto S4.1.

S6.3) Nell'ambito della stessa giornata di gara ogni conducente potrà competere **esclusivamente in una sola categoria.**

Art. S7) Iscrizioni

S7.1) Il modello di iscrizione, riportante anche la scheda di autocertificazione per le verifiche sportive e tecniche ante-gara, sarà consegnato dall'organizzatore al momento del perfezionamento amministrativo delle iscrizioni stesse.

S7.2) È facoltà dei singoli Organizzatori prevedere eventuali manifestazioni a numero chiuso.

S7.3) Il promotore si riserva il diritto di non accettare l'iscrizione di un concorrente-conducente ad una o più prove del Trofeo stesso, secondo i modi ed i termini previsti dal Regolamento Sportivo Nazionale.



Art. S8) Tasse

S8.1) La tassa di iscrizione per le prove del Trofeo Easykart Italia che si svolgono su una giornata ammonta a € 220,00 iva inclusa; la tassa relativa alle prove libere del giorno precedente la gara ammonta a € 75,00 iva inclusa. La tassa di iscrizione e quella relativa alle prove libere delle giornate precedenti le gare potrebbero variare per alcune prove del Trofeo laddove specificato nel regolamento particolare di gara definendo di volta in volta l'importo.

Art. S9) Kart ammessi

S9.1) La partecipazione alle gare del Trofeo è riservata a kart descritti nel regolamento tecnico.

S9.2) Nelle categorie EasyKart 60 U10, Easykart 60, EasyKart 100, EasyKart 125 e Easykart 125 Master sarà possibile iscrivere solo un (1) telaio e due (2) motori, nella categoria Easykart 60 Academy sarà possibile iscrivere un (1) telaio e un (1) motore, mentre nella categoria BMB Challenge e TM KART Challenge R2-R3 un massimo di due (2) telai della stessa marca e due (2) motori, entrambi da indicare **nella scheda tecnica da consegnare in parco chiuso prima delle prove ufficiali di qualificazione.** È vietato sostituire i motori o il telaio dichiarati nella scheda di autocertificazione nell'arco della manifestazione.

S9.3) Per le categorie Easykart 60 U10, Easykart 60, Easykart 100, Easykart 125 e Easykart 125 Master, in caso di rottura non riparabile del telaio, è concessa al concorrente la sostituzione solo su richiesta del delegato tecnico e autorizzazione dei CCSS. Per tutte le categorie, in caso di rottura non riparabile dei motori, è concessa al concorrente la sostituzione solo su autorizzazione dei CCSS. Tali circostanze comporteranno un arretramento di 5 posizioni in griglia di partenza della gara successiva, a prescindere dal fatto che si tratti di manche, sprint race o finale.

Art. S10) Pneumatici

S10.1) Tutte le categorie del Trofeo adotteranno gli pneumatici "slick" e/o "rain" descritti nel regolamento tecnico **rif. T6.**

S10.2) In occasione della Gran Finale Internazionale, delle manifestazioni del Trofeo e del Rising Stars Trophy, gli pneumatici nuovi saranno distribuiti per sorteggio e a pagamento direttamente dal Promotore o da un unico distributore autorizzato con sistema di distribuzione e gestione pneumatici come indicato in art. 4.16.3 del regolamento tecnico nazionale karting.

S10.3) Per ogni round singolo, a partire dalle prove di qualificazione, dovrà essere utilizzato un solo set nuovo di pneumatici "slick" (2 anteriori + 2 posteriori) ritirati o montati in parco chiuso, è facoltà del promotore prevedere l'utilizzo di ulteriori pneumatici aggiuntivi qualora si verificasse la necessità previa comunicazione a tutti i piloti partecipanti; il montaggio dovrà essere effettuato dall' assistente meccanico, indicato nella scheda di autocertificazione, e/o dal concorrente/conducente tassativamente negli orari stabiliti nel programma ufficiale.

Solo per le categorie BMB CHALLENGE e TM KART CHALLENGE R2-R3, sarà concesso l'utilizzo di un 5° pneumatico durante la giornata ufficiale di gara a discrezione del pilota. Si potrà decidere se utilizzare il 5° pneumatico (anteriore o posteriore) in qualsiasi momento della giornata ufficiale di gara da ritirare e/o montare in parco chiuso dopo aver acquistato il buono presso la struttura BIREL ART presente in pista. Si precisa che l'acquisto del 5° pneumatico è facoltativo.

S10.4) Nel caso si verifichi la rottura di uno pneumatico nel corso della manifestazione o risulti difettoso, i commissari sportivi (su richiesta scritta del delegato tecnico) potranno



autorizzare la sostituzione dello pneumatico con uno di pari usura di proprietà del concorrente.

- S10.5) Durante i warm-up non sarà possibile utilizzare il set di pneumatici da gara.
- S10.6) In occasione delle manifestazioni non incluse nel Trofeo (Rising Stars Trophy o altro), potrebbe essere autorizzato dal promotore l'utilizzo di pneumatici "slick" e/o "rain" (nuovi o usati a discrezione del concorrente-conduttore) che, potrà essere depositato in parco chiuso e/o "punzonato" al termine della sessione di prove cronometrate.
- S10.7) In caso di "WET RACE" sarà possibile utilizzare un solo set (2 anteriori + 2 posteriori) di pneumatici "rain" (nuovi o usati a discrezione del concorrente-conduttore).
- S10.8) In caso di "WET RACE", per motivi di sicurezza, il Collegio dei Commissari Sportivi potrà disporre eventuali modifiche alle limitazioni imposte sull' utilizzo degli pneumatici "rain", autorizzando l'impiego di uno o più set supplementari.

Art. S11) Verifiche ante gara

- S11.1) È obbligatorio al momento delle verifiche sportive presentare la licenza sportiva ACI di concorrente e conduttore, l'originale del certificato medico di idoneità all' attività agonistica karting, rilasciato da un centro di medicina dello sport, la tessera ACI (per maggiorenni) e la licenza di assistente meccanico per l'incaricato ad accedere al parco chiuso e tutti gli altri documenti necessari e previsti dal Regolamento di Settore Sportivo Karting. Ogni pilota verificato potrà essere assistito in parco chiuso esclusivamente da un solo meccanico in possesso di licenza della ASN di appartenenza. Lo stesso dovrà essere riportato nella scheda di autocertificazione presentata dal concorrente in sede di verifiche sportive.
- S11.2) Le verifiche tecniche ante gara saranno effettuate attraverso un apposito modello di autocertificazione, generato dal sistema on line di iscrizioni (se previsto dall'organizzatore) e/o reperibile presso la segreteria di gara.

Art. S12) Briefing

- S12.1) Per ogni manifestazione del Trofeo sarà previsto un briefing tenuto dal Direttore di Gara, che informerà sulle norme del Regolamento Particolare di Gara, specificando i termini della procedura di partenza, delle prove di qualificazione, delle aree dove è consentito intervenire sui mezzi e il significato delle bandiere di segnalazione utilizzate. La presenza al briefing è obbligatoria.
- S12.2) In alternativa il Direttore di Gara potrà prevedere la consegna ai piloti di un briefing scritto o potrà essere pubblicato sulla pagina del sito ufficiale di gara.

Art. S13) Condotta sportiva

- S13.1) Tutti i licenziati, che operano a qualsiasi titolo nell'ambito del Trofeo, hanno l'obbligo di mantenere un comportamento consono ai principi di educazione e rispetto reciproco per tutta la durata della manifestazione.
- S13.2) I conduttori ed accompagnatori sono obbligati a mantenere nell'ambito della manifestazione un comportamento esemplare e finalizzato a ridurre le situazioni di pericolo, rispettando tutte le disposizioni del regolamento, della Direzione Gara e le bandiere esposte.
- S13.3) Dal termine delle verifiche sportive è fatto divieto a tutti i concorrenti e conduttori di accendere i motori in qualsiasi area della pista e del paddock in tutte le fasi della manifestazione. Ogni infrazione sarà sanzionata dai Commissari Sportivi con i provvedimenti previsti dal Regolamento di Settore Sportivo Karting.



Art. S14) Disciplina di gara

- S14.1) Il tracciato dovrà essere percorso esclusivamente nel senso di marcia prescritto in sede di approvazione del Regolamento Particolare di Gara.
- S14.2) Il percorso deve essere seguito integralmente. Se si incorre in un taglio di percorso, non importa per quale motivo, traendone un conseguente vantaggio in termini di posizione di classifica o di riduzione della distanza prevista, si incorre in provvedimenti da parte dei CCSS che, in base alla gravità della violazione, possono arrivare all' esclusione.
- S14.3) Eventuali riparazioni nelle fasi di gara devono essere effettuate esclusivamente nella zona di riparazione.

Art. S15) Procedura di partenza

- S15.1) Le partenze di tutte le categorie monomarcia seguiranno la procedura della partenza lanciata, vedi quanto stabilito dal regolamento Sportivo di Settore "Karting". Per la categoria Easykart 60 Academy la partenza è data in movimento, in fila indiana. I sorpassi potranno iniziare solo dopo che i kart avranno superato la linea del traguardo. Per le categorie TM KART Challenge **R2 e R3** si seguirà la procedura della partenza da fermo come previsto dall'art. 18.2 del Regolamento di Settore Sportivo Karting **2026** ACI.
- S15.2) In caso di mancato avvio, solo una o più persone delegate dal promotore potrà recuperare l'avviatore o gli avviatori messi a disposizione, che si troveranno fuori dalla pre-griglia, e avviare il kart solo dopo che tutti gli altri abbiano lasciato la pre-griglia o nel caso si parta dalla griglia in pista, aver oltrepassato la linea del traguardo. Il conduttore attardato potrà recuperare la propria posizione durante il giro di formazione fino alla linea rossa.
- S15.3) Quando previsto, il Direttore di Gara, il Giudice alla partenza e il Collegio dei Commissari Sportivi potranno disporre anche di un sistema di riprese video sia della partenza sia di altre aree del circuito.

Art. S16) Warm up, prove cronometrate e sprint race

- S16.1) Per il Warm up vedi quanto stabilito dal Regolamento di Settore Sportivo Karting.
- S16.2) Le prove cronometrate si svolgeranno come da Regolamento sportivo di settore Karting. Le prove cronometrate saranno previste in sessione unica della durata di 6 minuti. In caso di squalifica, esclusione o annullamento dei tempi su provvedimento del Collegio dei Commissari Sportivi si assegneranno tante penalità quanti sono i piloti del gruppo più una (1).
- S16.3) Le penalità saranno attribuite nelle prove cronometrate e nelle sprint race mediante il seguente criterio: al 1° classificato saranno assegnate 0 (zero) penalità, al 2° ne saranno assegnate 2 (due), al 3° ne saranno assegnate 3 (tre) e così via, aumentando progressivamente di 1 (uno). In caso di squalifica, di esclusione o di annullamento dei tempi saranno assegnate tante penalità quante il numero dei partecipanti più 1 (uno). In caso di uscita di pista simultanea durante la sprint race, prima della conclusione del primo giro, ai fini della classifica sarà ritenuto valido il tempo realizzato nelle prove cronometrate.
- S16.4) Nel caso in cui i piloti verificati risultino in numero superiore alla capienza massima della pista, il Collegio dei Commissari Sportivi provvederà:



- Per le prove cronometrate a suddividere a sorteggio gli stessi in uno o più serie. In seguito verrà stilata una classifica unica;
- Per le sprint race, la suddivisione seguirà l'ordine di successione della classifica unica delle prove cronometrate: 1° classificato sprint race "A", 2° classificato sprint race "B", 3° classificato sprint race "A", 4° classificato sprint race "B",

Ai fini della classifica delle penalità, le stesse saranno attribuite in base ai risultati ottenuti nelle prove cronometrate e nelle sprint race.

S16.5) Nel caso in cui un concorrente fosse trovato non conforme al termine delle prove cronometrate e/o della sprint race, sarà soggetto ai provvedimenti dei Commissari Sportivi previsti dal Regolamento di Settore Sportivo Karting.

Art. S17) Finali

S17.1) Lo schieramento di partenza della finale sarà determinato dalla somma delle penalità delle prove cronometrate e della sprint race. In caso di ex aequo sarà considerato valido il miglior rilievo cronometrico effettuato durante le prove cronometrate.

S17.2) Le gare del Trofeo Easykart dovranno essere previste con finale unica su una distanza conforme a quella stabilita dal Regolamento Sportivo di Settore.

S17.3) Il Collegio dei Commissari Sportivi, in caso di ragioni di forza maggiore dettati da motivi di sicurezza e necessità avrà la facoltà di modificare il numero di giri previsti nel Regolamento Particolare di Gara.

S17.4) Nel caso in cui il numero dei verificati sia uguale o inferiore alla capienza della pista, i conduttori dopo la fase di qualificazione (prove cronometrate e sprint race) disputeranno esclusivamente una finale "A". Nel caso in cui il numero dei verificati sia superiore alla capienza della pista, dopo la fase di qualificazione (prove cronometrate e sprint race) accederà alla finale "A" e/o "B" e/o "C" etc. un numero di piloti pari alla capienza della pista meno cinque (5). I primi cinque (5) classificati nelle finali "D" e/o "C" e/o "B" guadagneranno il diritto a partecipare alla finale di grado maggiore.

S17.5) Risulterà vincitore il conduttore che avrà coperto la distanza prevista (espressa in giri di percorso) nel minor tempo. Nella graduatoria seguiranno tutti gli altri conduttori in base al distacco accumulato dal vincitore.

Art. S18) Interruzione di una gara e delle procedure di partenza

S18.1) Ci si riporta a quanto stabilito nel Regolamento Sportivo di Settore "Karting".

Art. S19) Gara Bagnata

S19.1) Ci si riporta a quanto stabilito nel Regolamento Sportivo di Settore "Karting".

Art. S20) Penalità posizione non conforme spoiler anteriore

Per tutte le categorie del Trofeo Easykart si applica la regola dello spoiler anteriore sganciabile, ci si riporta a quanto stabilito nel Regolamento Sportivo di Settore "Karting" in vigore.

Art. S21) Verifiche Tecniche

S21.1) Al termine di tutte le gare e delle prove di qualificazione ufficiali, i kart dovranno sottostare alla procedura di controllo massa minima complessiva.

S21.2) I kart, dopo la procedura di pesa, dovranno sostare nell' area parco chiuso. I mezzi potranno lasciare il parco chiuso dietro espressa disposizione dei Commissari sportivi.



- S21.3) Il Collegio dei Commissari Sportivi, in qualsiasi momento della manifestazione e a propria discrezione, potrà disporre verifiche tecniche facendo riferimento al regolamento tecnico del Trofeo, alle schede di identificazione fornite dal Costruttore, oltre che ad eventuali confronti comparativi, effettuati dai Commissari Tecnici preposti, con particolari nuovi forniti dal Promotore.
- S21.4) Le verifiche saranno effettuate dai Commissari Tecnici alla presenza del concorrente o dell'assistente meccanico indicato nella scheda di autocertificazione. Qualora il concorrente abbia l'esigenza dell'assistenza in verifica di un preparatore/motorista, quest'ultimo, in possesso di licenza in corso di validità, potrà accedere al parco chiuso esclusivamente dietro autorizzazione di un Commissario Tecnico e limitatamente al tempo necessario per la verifica stessa.
- S21.5) Il Collegio dei Commissari Sportivi, in qualsiasi momento e su richiesta dei commissari tecnici, potrà disporre di procedere all'eventuale sostituzione temporanea o definitiva del mezzo intero o di parti di esso con altrettante, di cui il promotore ne certifica la conformità (senza oneri a carico del concorrente). In caso di sostituzione definitiva, le parti sostituite diventeranno di proprietà del Promotore e il concorrente non avrà più diritto a chiederne la restituzione.
- S21.6) La mancata presentazione dei kart in parco chiuso e/o l'uscita anticipata non autorizzata dallo stesso saranno considerati rifiuto a sottoporsi a verifica e comporteranno un provvedimento da parte dei Commissari Sportivi.
- S21.7) Nel caso in cui la verifica sia distruttiva (previa richiesta scritta del delegato tecnico e autorizzazione dei CCSS) in campo di gara il particolare in oggetto risulti conforme, sarà garantita la sostituzione della parte danneggiata con una nuova.
- S21.8) Eventuali irregolarità riscontrate nelle verifiche comporteranno sanzioni e provvedimenti in base a quanto stabilito dal Collegio dei Commissari Sportivi nei limiti fissati dal RSN. Le sanzioni disciplinari saranno stabilite dagli organi predisposti dall'ACI, secondo quanto previsto da Regolamento Sportivo di Settore "Karting".
- S21.9) Il Collegio dei CC SS può disporre una verifica tecnica più approfondita dei particolari presso la sede del Promotore. La richiesta deve essere inoltrata dal Commissario Tecnico Delegato al CC SS, con motivazione scritta e dettagliata. Il Promotore cura la consegna presso la propria sede dei particolari, sigillati e accompagnati dai documenti dei CC SS e del delegato tecnico. La verifica si svolge presso la sede del Promotore, alla presenza del Concorrente e del Commissario Tecnico Delegato.
- Possono essere eseguite prove anche di tipo distruttivo. I particolari resi inutilizzabili verranno sostituiti dal Promotore esclusivamente se conformi.
- L'esito della verifica è trasmesso dal Commissario Tecnico Delegato al Presidente del Collegio dei CC SS.
- Le spese logistiche sono a carico del Promotore se i particolari risultano conformi; in caso contrario, sono a carico del Concorrente.

Art. S22) Reclami ed Appelli

- S22.1) Si applica quanto stabilito da Regolamento Sportivo Nazionale e dal Regolamento Sportivo di Settore "Karting".



Art. S23) Classifiche e punteggi

S23.1/2) Nella categoria TM KART Challenge **R2** verranno stilate due classifiche:

- Una classifica assoluta per tutti i partecipanti;
- Una classifica "Master", per i partecipanti dal 35° anno di età compiuto nell' anno solare.

S23.3) Nelle categorie EasyKart 60 U10, Easykart 60, Easykart 100, **Easykart 125, Easykart 125 Master**, BMB Challenge e TM KART Challenge **R3** verrà stilata una classifica assoluta per tutti i partecipanti. Per la Easykart 60 Academy si fa riferimento all'art. 29 di questo regolamento.

S23.4) In tutte le gare del Trofeo sarà rispettato il medesimo sistema per l'attribuzione dei punteggi. Tali punteggi sono attribuiti con un doppio criterio. Il primo riguarda una scala di punti assegnati dal primo al quindicesimo classificato in base alla tabella di seguito riportata:

CLASSIFICATO	1°	2°	3°	4°	5°	6°	7°	8°	9°	10°	11°	12°	13°	14°	15°
PUNTEGGIO	25	20	16	13	11	10	9	8	7	6	5	4	3	2	1

Il secondo sarà determinato dal grado di difficoltà della prova. La difficoltà di una gara rispetto a un'altra sarà determinata dal numero di partecipanti alla prova stessa. Essendo più difficile cogliere punti in una gara con molti partecipanti rispetto ad una con pochi, si attribuirà un punteggio ulteriore (denominato "coefficiente di difficoltà della gara") a tutti i classificati. Il primo classificato otterrà un punteggio supplementare di tanti punti quanti sono i partecipanti alla gara, il secondo gli stessi punti meno uno, il terzo gli stessi punti meno due e così via fino all'ultimo classificato che otterrà, quindi, un solo punto.

S23.5) Nell'ultima gara del Trofeo (vedi calendario allegato al regolamento) verranno assegnati punteggi doppi come nella tabella di seguito riportata (compresi i punti extra assegnati per sprint race e giro veloce):

CLASSIFICATO	1°	2°	3°	4°	5°	6°	7°	8°	9°	10°	11°	12°	13°	14°	15°
PUNTEGGIO	50	40	32	26	22	20	18	16	14	12	10	8	6	4	2

Si precisa che l'assegnazione del punteggio "coefficiente di partecipanti" rimane il medesimo che nelle altre prove del Trofeo.

S23.6) Nel 3° round di Viterbo verranno assegnati dieci (10) punti "bonus partecipazione" a tutti i partecipanti verificati in aggiunta a quelli assegnati come coefficiente di partecipazione.

S23.7) Al conduttore che siglerà il giro più veloce durante la Finale verrà attribuito 1 punto.

S23.8) Alla Sprint race verranno assegnati i seguenti punti: 3 punti per il vincitore, 2 punti per il secondo classificato e 1 un punto per il terzo classificato, nel caso si disputino più sprint race verranno attribuiti punti per tutte le sprint race nella suddetta metodologia.

S23.09) Nel caso in cui per cause di forza maggiore la distanza da coprire in gara non raggiunga il 75% verrà attribuito metà del punteggio.

S23.10) Per i piloti che parteciperanno (verificati) a tutte le sette (7) prove del Trofeo Italiano verrà assegnato al fine della classifica finale del Trofeo un punteggio aggiuntivo di quindici (15) punti.



- S23.11) La classifica finale, gestita e aggiornata dalla struttura centrale del Promotore, risulterà dalla somma di tutti i punteggi, **al netto dello scarto**, totalizzati da ciascun pilota nel corso della stagione (vedi art. S3.2); nel caso di scarto della 3° prova di Viterbo verrà comunque conteggiato, al fine della classifica finale, il bonus partecipazione previsto dal precedente art. S23.6
- S23.12) In caso di ex aequo, si procederà considerando il maggior numero di vittorie totalizzate durante le gare del Trofeo. In caso di ulteriore parità verrà considerato il maggior numero di manifestazioni a cui si è preso parte. In caso di ulteriori ex aequo si considererà il maggior numero di migliori piazzamenti (secondi posti, terzi posti, ...).
- S23.13) La classifica finale determinerà i piloti ammessi alla Gran Finale Internazionale per ogni categoria.

Art. S24) Gran Finale Internazionale

- S24.1) La Gran Finale Internazionale si disputerà in prova unica. La manifestazione sarà prevista su due o più giorni. Saranno ammesse le categorie Easykart 60 Academy, Easykart 60 U10, Easykart 60, Easykart 100, Easykart 125, Easykart 125 **Master**, BMB Challenge TM KART Challenge **R2**, TM KART Challenge Master **R2** e TM KART Challenge **R3**.
- S24.2) In base alla classifica del Trofeo avranno diritto a partecipare alla Gran Finale Internazionale un numero di piloti di nazionalità italiana, come stabilito dalla tabella di seguito riportata:

CATEGORIA	PILOTI AMMESSI
EASYKART 60 ACADEMY	ALL
EASYKART 60 U10	20
EASYKART 60	20
EASYKART 100	20
EASYKART 125	20
EASYKART 125 MASTER	20
BMB CHALLENGE	20
TM KART CHALLENGE R2	20
TM KART CHALLENGE R3	20

- S24.3) Il promotore si riserva il diritto di invitare ulteriori piloti o di aprire le iscrizioni senza limitazioni di classifica.
- S24.4) Eventuali riserve saranno ammesse sulla base della classifica del Trofeo e/o ad invito.
- S24.5) I vincitori della Gran Finale Internazionale si qualificheranno di diritto alla Gran Finale Internazionale dell'anno successivo.
- S24.6) In occasione della Gran Finale Internazionale, per le categorie Easykart 60 U10, Easykart 60, Easykart 100, Easykart 125, **Easykart 125 Master** e BMB Challenge dovrà essere ritirato o montato in parco chiuso un set e mezzo di pneumatici (3 gomme anteriori e 3 gomme posteriori slick). Per le categorie TM KART Challenge **R2** e **R3** dovrà essere ritirato o montato in parco chiuso n. 2 set di pneumatici slick.
Il montaggio dovrà essere effettuato dall'assistente meccanico indicato nella scheda di autocertificazione, e/o dal concorrente/conducente tassativamente negli orari stabiliti nel programma ufficiale.
- S24.7) In caso di "WET RACE", per tutte le categorie, sarà possibile utilizzare un solo set di pneumatici "rain" nuovi (2 anteriori e 2 posteriori) ritirati o montati in parco chiuso. Il



montaggio dovrà essere effettuato secondo le modalità indicate nel precedente paragrafo Art. S10.2.

S24.8) In caso di "WET RACE", per motivi di sicurezza, il Collegio dei Commissari Sportivi potrà disporre eventuali modifiche alle limitazioni imposte sull' utilizzo degli pneumatici "rain", autorizzando l'acquisto e l'impiego di uno o più set supplementari.

S24.9) La Gran Finale Internazionale sarà articolata nel seguente modo:

- ❖ **Prove libere:** si svolgeranno nei giorni antecedenti al weekend di gara fino al venerdì salvo modifiche al programma effettuate dall'organizzatore.
- ❖ **Warm up:** durante i warm up di sabato e domenica mattina, non sarà possibile utilizzare il set di pneumatici da gara. La capienza massima di kart per i warm up e le prove libere sarà pari alla capienza della pista stabilita dal Certificato di Omologazione, secondo le disposizioni del Regolamento di Settore Sportivo Karting.
- ❖ **Prove cronometrate:** saranno previste in una sessione unica di 6 minuti. In caso si superi la capienza della pista, i piloti saranno divisi in serie, sorteggiati dal Collegio dei Commissari Sportivi. Le penalità saranno assegnate con il seguente criterio: il primo classificato di ogni serie avrà zero (0) penalità, il secondo classificato due (2) penalità, il terzo classificato tre (3) penalità e così via aumentando progressivamente di una penalità.

Ogni conduttore sceglierà quando partire nel proprio turno e sarà considerata valida l'uscita se il Conduttore avrà superato la linea di non ritorno tracciata all'uscita della pre-griglia.

Non saranno consentite le soste ai box per riparazioni e regolazioni; se un pilota si ferma per qualsiasi motivo, non potrà più rientrare in pista e la sua sessione sarà terminata.

Il tempo di qualificazione valido è il migliore che si acquisisce nell'ambito del proprio turno di prove. In caso di ex-aequo si prenderà il 2° miglior tempo e così via.

In caso di squalifica, esclusione o annullamento dei tempi su provvedimento del Collegio dei Commissari Sportivi si assegneranno tante penalità quanti sono i piloti della serie più una (1).

- ❖ **Gruppi Manche:** al termine delle prove cronometrate si stilerà una classifica, la quale terrà conto del miglior tempo fatto segnare da ogni singolo pilota.
 - A. Nel caso in cui il numero di piloti verificati nella categoria sia inferiore alla capienza massima della pista, ogni categoria disputerà due (2) manche di qualificazione sulla distanza di 8/12 km per l'EasyKart 60 U10 e Easykart 60, e 12/16 km per le categorie Easykart 100cc, Easykart 125, Easykart 125 Master, BMB Challenge e TM KART Challenge R2 e R3.

Lo schieramento di partenza della prima manche sarà in base alla classifica delle prove cronometrate, mentre il secondo sarà in base all'ordine di arrivo della prima manche. Le manches daranno luogo all'assegnazione delle penalità in base al medesimo criterio applicato per le prove cronometrate, di cui sopra.

- B. Nel caso in cui il numero di piloti verificati nella categoria superi la capienza massima della pista, verrà applicato il seguente sistema:
 - In base alla classifica così stilata, si procederà alla composizione di minimo tre (3) gruppi (A-B-C).
Al primo classificato verrà attribuito il Gruppo A, al secondo il gruppo B, al terzo il gruppo C, al quarto il gruppo A, al quinto il gruppo B, al sesto il gruppo C, ecc.



- Durante le manche di qualificazione, ogni gruppo si dovrà scontrare con tutti gli altri gruppi.
- L'ordine di partenza di ciascuna manche è stabilito sempre in base alla classifica delle prove ufficiali di qualificazione.
- A ciascuna manche, sono attribuite in base all'ordine di arrivo, le seguenti penalità: al 1°: 0 penalità; al 2°: 2 penalità; al 3°: 3 penalità e così di seguito aumentando progressivamente di una penalità.
- Se un conduttore non prende la partenza in una delle manches (non importa per quale motivo) riceverà un numero di penalità pari al numero dei conduttori partecipanti alla manche più 1 (es. A+B+1).
- Se a un conduttore è stata esposta la bandiera nera o è stato escluso su decisione del collegio, riceverà un numero di penalità pari al numero dei conduttori partecipanti alla manche più 2 (es. A+B+2).
- Il conduttore che dopo la partenza non ha effettuato la totalità dei giri previsti deve essere classificato secondo il numero di giri realmente effettuati.

I gruppi così composti disputeranno minimo due (2) manche di qualificazione sulla distanza di massimo 12 Km per l'EasyKart 60 U10 e Easykart 60, e di massimo 16 Km per le categorie Easykart 100, Easykart 125, Easykart 125 Master, BMB Challenge, TM KART Challenge R2 e R3. Le manche daranno luogo all'assegnazione di penalità in base al medesimo criterio applicato per le prove cronometrate, di cui sopra.

- ❖ **Sprint race:** Nel caso in cui non venga superata la capienza massima della pista verrà effettuata una sprint race le cui penalità (assegnate in base al medesimo criterio applicato per le prove cronometrate, di cui sopra) si sommeranno a quelle delle due manches che determinerà lo schieramento di partenza della Finale.

La distanza da percorrere per l'EasyKart 60 U10 e Easykart 60 sarà di massimo 12 Km, per le categorie EasyKart 100, EasyKart 125, Easykart 125 Master, BMB Challenge, TM KART Challenge R2 e R3 sarà di massimo 20 Km.

Lo schieramento di partenza della sprint race sarà determinato dalla somma delle penalità delle prove cronometrate, delle manches di qualificazione. In caso di ex aequo sarà considerato il miglior rilievo cronometrico effettuato durante le prove cronometrate.

- ❖ **Finali:** Lo schieramento di partenza delle finali sarà stabilito come segue:

Fino alla capienza massima della pista:

Lo schieramento di partenza sarà stabilito in base alla classifica delle penalità delle manches e della sprint race. In caso di ex aequo sarà considerato il miglior rilievo cronometrico effettuato durante le prove cronometrate





Oltre la capienza massima della pista:

Lo schieramento di partenza sarà stabilito in base alla classifica delle penalità delle due (2) manches di qualificazione. Accederanno direttamente alla finale "A" un numero di piloti pari alla capienza della pista meno cinque (5). I primi cinque (5) piloti classificati delle finali "B" guadagneranno il diritto a partecipare alla finale di grado maggiore.

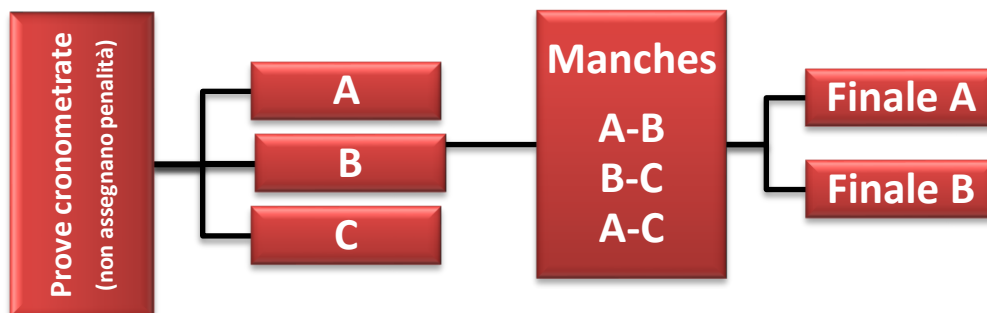

S24.10) Per ogni categoria verrà stilata una classifica assoluta.

Art. S25) Rising Stars Trophy

S25.1) Il Rising Stars Trophy si disputerà su una o più prove a seconda del calendario. Per quanto non espressamente indicato fa riferimento il Regolamento Sportivo e Tecnico del Trofeo. **Il format della manifestazione potrà subire delle variazioni che verranno preventivamente comunicate dal promotore tramite comunicazioni ufficiali**

Art. S26) I Premi

S26.1) In ogni prova del Trofeo EasyKart saranno previsti premi d' onore per ogni classifica finale, in base a quanto previsto dal Regolamento Particolare di Gara.

S26.2) I premi saranno riconosciuti: ai primi 5 classificati delle categorie Easykart 60 U10, Easykart 60 e Easykart 100; ai primi 3 classificati delle categorie Easykart 125, Easykart 125 **Master**, BMB Challenge, TM KART Challenge **R2**, TM KART Challenge **R3** e TM KART Challenge **R2** Master. Tutti i premi dovranno essere ritirati tassativamente durante la cerimonia di premiazione nell'area podio. Eventuali eccezioni saranno concesse dal promotore previa comunicazione da parte dei premiati.

S26.3) Nel caso di manifestazione con più finali, saranno riconosciuti premi d'onore anche per i primi tre (3) classificati di ogni finale (A-B-C etc.), a prescindere dal fatto che gli stessi conduttori abbiano acquisito il diritto di partecipare ad una finale di grado maggiore.

S26.4) I premi per i vincitori del Trofeo Italiano, della Gran Finale e del Rising Stars Trophy sono in fase di definizione e verranno comunicati in seguito.

S26.5) Il Regolamento Particolare di ogni singola manifestazione potrà prevedere ulteriori premi.



Art. S27) Altre disposizioni

- S27.1) L'accesso al parco chiuso pneumatici è consentito solo ed esclusivamente al pilota, con il proprio kart ed al proprio assistente meccanico autorizzato.
- S28.2) L'accesso alla griglia di partenza chiude improrogabilmente 5' prima dell'orario stabilito per la partenza stessa.

Art. S28) Pubblicità

- S28.1) Il Promotore si riserva il diritto di disporre degli spazi pubblicitari sui kart sia per promuovere propri marchi sia da destinare ad eventuali sponsor del Trofeo, per la stagione 2026 sarà obbligatorio apporre gli adesivi sui kart in maniera visibile come indicato nella tabella seguente:

categorie	loghi						
EK60 ACADEMY	EASYKART	BIREL ART	FREELINE	BMB		VEGA	EXCED
EK60 U10	EASYKART	BIREL ART	FREELINE	BMB		VEGA	EXCED
EK60	EASYKART	BIREL ART	FREELINE	BMB		VEGA	EXCED
EK100	EASYKART	BIREL ART	FREELINE	BMB		VEGA	EXCED
EK125	EASYKART	BIREL ART	FREELINE	BMB		VEGA	EXCED
EK125 MASTER	EASYKART	BIREL ART	FREELINE	BMB		VEGA	EXCED
BMB CHALLENGE	EASYKART			BMB		VEGA	
TM KART CHALLENGE R2	EASYKART				TM KART	VEGA	
TM KART CHALLENGE R3	EASYKART				TM KART	VEGA	

I loghi "EASYKART" e "BIREL ART" dovranno essere applicati sul pannello portanumero. Si precisa che gli adesivi verranno forniti direttamente dal promotore.

- S28.2) È fatto divieto a tutti i concorrenti delle categorie Easykart 60 Academy, EasyKart 60 U10, Easykart 60, EasyKart 100, Easykart 125 e Easykart 125 Master di esporre marchi in contrasto con quelli istituzionali del Promotore (EasyKart, Birel ART, Freeline, BMB, TM KART etc.) sul kart e sull'abbigliamento di gara nel contesto di tutte le manifestazioni EasyKart, incluso la cerimonia di premiazione. In occasione delle gare riservate EasyKart è altresì vietato esporre materiale promozionale di qualsiasi natura non autorizzato anche nel paddock e in altre aree della pista.

Art. S29) Easykart 60 – ACADEMY – Ulteriori specifiche

- S29.1) Per la classe Easykart 60 – ACADEMY si fa riferimento al Regolamento di Settore Karting Attività Pre-Agonistica "BABY KART", al RDS Karting e al RSN ACI Sport 2026. I Kart utilizzati sono descritti nel seguente regolamento tecnico Easykart.



REGOLAMENTO TECNICO EASYKART 60cc Academy - 60 - 100 - 125 - 125 Master 2026

Art. T1) Norme generali tecniche

- T1.1) Nelle categorie Easykart 60 Academy /60U10/60/100/125/125M è assolutamente vietato apportare o asportare materiale, effettuare trattamenti che alterino le caratteristiche meccaniche e/o l'aspetto estetico dei componenti se non consentito dal seguente regolamento; tutti i particolari dovranno essere strettamente come forniti in origine.
- T1.2) Tutto quanto non espressamente autorizzato dal presente regolamento è assolutamente vietato. Il kart dovrà essere conforme al presente regolamento per tutta la durata della manifestazione.
- T1.3) Per quanto non espressamente riportato nel presente regolamento tecnico, si farà riferimento al Regolamento Tecnico di Settore "Karting".
- T1.4) In occasione di ogni gara, il Promotore BIREL ART S.R.L. ha il diritto di incaricare dei propri tecnici specializzati come consulenti di supporto ai Commissari Tecnici per le verifiche dei motori e dei telai Easykart. Si precisa che i consulenti saranno in possesso di licenza ACI SPORT "assistente meccanico" in corso di validità.

Art. T2) Telaio

T2.1) **Telaio:** sono ammessi esclusivamente i telai di marca Birel ART sotto riportati e conformi alle schede tecniche di identificazione in corso di validità, così come prodotti di serie e assemblati esclusivamente con parti originali, salvo gli accessori consentiti dal presente regolamento.

CATEGORIA	EK60 Academy	EK60 U10/60	EK100	EK125/125M
Modello	L28C-Y	L28C-Y	R30C-Y	R30C-Y

T2.2) **Carreggiata:** la carreggiata massima "fuori tutto" consentita è come da tabella sottoindicata.

CATEGORIA	EK60 Academy	EK60 U10/60	EK100	EK125/125M
Passo	900 mm	900 mm	1.040 mm	1.040 mm
Carreggiata max anteriore	970 mm	970 mm	1.170 mm	1.170 mm
Carreggiata max posteriore	1.100 mm	1.100 mm	1.400 mm	1.400 mm

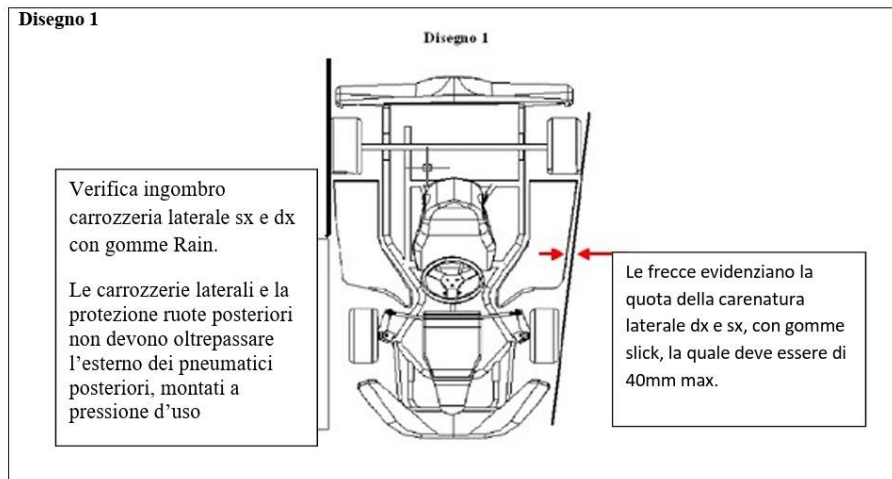

Per le categorie Easykart 60 Academy, Easykart U10 e Easykart 60, la carreggiata posteriore in assetto da gara con pneumatici rain, non può essere inferiore a 1080 mm.

- T2.3) **Pianale:** è obbligatorio l'utilizzo del pianale di serie così come fornito dalla fabbrica e fissato al telaio tramite tutti e cinque (5) i punti di ancoraggio. La misura dello spessore del pianale senza adesivo deve essere di 2mm. con una tolleranza di +/- 0,1 mm.

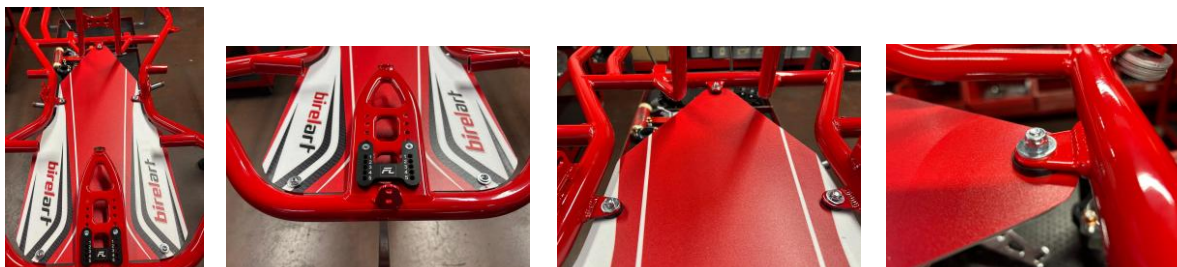

- T2.4) **Pedali:** i pedali devono essere quelli di serie, in acciaio o in alluminio FREELINE. Il pedale dell'acceleratore deve essere obbligatoriamente munito di molla di richiamo. Tra il pedale del freno e la pompa dell'impianto frenante deve essere obbligatoriamente installato un cavo supplementare di sicurezza fissato correttamente.

È concesso adeguare la posizione dei pedali tramite opportuni distanziali e pedaliera regolabili di marca FREELINE purché non venga compromessa la sicurezza del sistema.

- T2.5) **Fuselli:** i fuselli devono essere strettamente di serie. I distanziali ruote dovranno essere originali, due da 10 mm e due da 5 mm per ogni ruota per le categorie Easykart 60 Academy/60U10/60, non importa se montati internamente o esternamente. Per la categoria EK100/125/125M, se si utilizzano i fuselli 10x150 (vedi art. 2.16) si dovranno usare due distanziali da 10 mm e due da 5 mm per ogni ruota; se si utilizzano i fuselli 10x165, si dovranno utilizzare n. 3 distanziali da 10 mm e n. 3 da 5 mm per ogni ruota, per entrambi i casi non importa se montati internamente o esternamente.

È consentito l'utilizzo delle boccole eccentriche, originali di fabbrica, per modificare il caster ed il camber del telaio, montati all'interno della "C" del telaio.



CATEGORIA	EK60 Academy	EK60 U10/60	EK100	EK125/125M
Fuselli	10 x 135 E/17 COD. 10.13413.00 (DX) COD. 10.13414.00 (SX)	10 x 135 E/17 COD. 10.13413.00 (DX) COD. 10.13414.00 (SX)	10 x 165 E/17 COD. 10.12451.00 (DX) COD. 10.12452.00 (SX)	10 x 165 E/17 COD. 10.12451.00 (DX) COD. 10.12452.00 (SX)

T2.6) **Stabilizzatore anteriore:** lo stabilizzatore anteriore montato sugli Easykart 100/125/125M deve restare strettamente quello di serie. È consentita l'eventuale asportazione dello stabilizzatore per variare l'assetto del kart.

T2.7) **Direzione:** il comando di direzione deve essere strettamente quello di serie, ovvero composto da piantone e tiranti dello sterzo, come montati in origine. Tutti gli elementi della direzione devono avere un sistema di fissaggio di sicurezza (dadi autobloccanti). Il volante potrà essere di qualsiasi tipo e misura purché della gamma FREELINE.

CATEGORIA	EK60 Academy	EK60 U10/60	EK100	EK125/125M
Piantone sterzo	L 420	L 420	L 490	L 490
Volante di serie	All. 320 Birel ART	All. 320 Birel ART	All. 320 Birel ART	All. 320 Birel ART
Tiranti sterzo Alluminio HQ	215 - 215	215 - 215	255 - 255	255 - 255

Per motivi di sicurezza è obbligatorio il montaggio degli anelli di fermo sopra e sotto al supporto di nylon del piantone sterzo.



T2.8) **Serbatoio:** il serbatoio deve essere quello di serie, fissato come in origine. Non sono ammesse sostituzioni. Le tubazioni di raccordo devono essere esclusivamente della linea FREELINE.

CATEGORIA	EK60 Academy	EK60 U10/60	EK100	EK125/125M
Serbatoio	4 Litri FL 4 Litri estr. KG	4 Litri FL 4 Litri estr. KG	8 Litri FL 8 Litri KG	8 Litri FL 8 Litri KG

T2.9) **Sedile:** di marca e modello libero. Sono vietati i sedili in Kevlar e carbonio. I supporti supplementari sono vietati nella categoria Easykart 60 Academy, Easykart 60 U10 e Easykart 60.

Nelle categorie Easykart 100, 125 e 125 Master dovranno essere due ed originali FREELINE.

Indipendentemente dalla loro lunghezza, dovranno essere fissati, uno per lato, dalle scatole del supporto cuscinetto al sedile tramite apposita minuteria.

T2.10) **Assale:** l'assale deve essere monopezzo (pieno o forato) in materiale magnetico, così come montato all'origine. Nella categoria Easykart 125 e 125 Master è consentito l'utilizzo di assali originali FREELINE con alloggiamento per 4 o 5 chiavette.



Per ragioni di sicurezza l'assale deve essere saldamente fissato tramite tutti i grani dei cuscinetti, solo per le categorie Easykart 100/125/125M sarà consentito lasciare libero il cuscinetto centrale (facoltativo il montaggio dei 3 grani) purchè fissato al telaio con le tre (3) viti di ancoraggio come indicato nell'immagine sottostante, non saranno accettate altre tipologie di fissaggio.

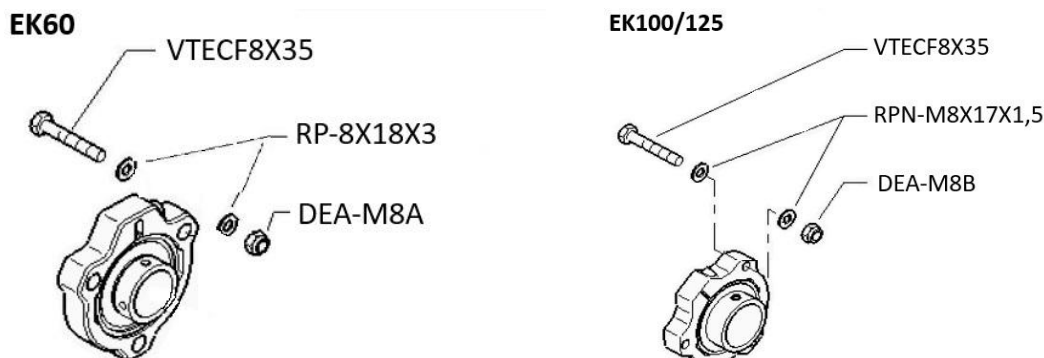

CATEGORIA	EK60 Academy	EK60 U10/60	EK100	EK125/125M
Assale	25 x 960 C	25 x 960 C	40 x 1040 x 3 M	40 x 1040 x 3 M
Massa assale	3,63 Kg	3,63 Kg	2,77 Kg	2,77 Kg
Mozzi posteriori*	Al 25 x 50 HQ Colore nero originale Cod. 10.10198.00-NE	Al 25 x 50 HQ Colore nero originale Cod. 10.10198.00-NE	Al 40 x 100 HQ Colore nero originale Cod. 10.6944.00-NE	Al 40 x 100 HQ Colore nero originale Cod. 10.6944.00-NE
Portacorona*	Al 25 - 6 A HQ Colore nero originale Cod. 10.10320.00-NE	Al 25 - 6 A HQ Colore nero originale Cod. 10.10320.00-NE	Al 40 - 6 A HQ Colore nero originale Cod. 10.14755.00-NE	Al 40 - 6 A HQ Colore nero originale Cod. 10.14755.00-NE
Flangia Portacuscinetto*	Al 30 HQ Colore nero originale Cod. 10.6432.00-NE	Al 30 HQ Colore nero originale Cod. 10.6432.00-NE	Al 40 HQ Colore nero originale Cod. 10.6104.00-NE	Al 40 HQ Colore nero originale Cod. 10.6104.00-NE

*Si precisa che dei suddetti particolari non si potrà più utilizzare i vecchi modelli con disegno, colore e codici diversi anche se della stessa misura.

T2.11) **Impianto freno:** l'impianto freno deve restare strettamente di serie come montato all'origine, così come le pastiglie che dovranno essere della linea FREELINE. In sede di verifica, faranno fede la scheda identificativa fotografica ed eventuali campioni conformi forniti dal Promotore.

CATEGORIA	EK60 Academy	EK60 U10/60	EK100	EK125/125M
Impianto freno* posteriore	IMPIANTO FRENO POST. R-I25 H5/P22-SRLSI 370 Pinza e pompa di colore nero originale Cod. 10.11249.00	IMPIANTO FRENO POST. R-I25 H5/P22-SRLSI 370 Pinza e pompa di colore nero originale Cod. 10.11249.00	IMPIANTO FRENO POST. R-I38 H8/P22-SRLSI 510 Pinza e pompa di colore nero originale Cod. 10.11250.00	IMPIANTO FRENO POST. R-I38 H8/P22-SRLSI 510 Pinza e pompa di colore nero originale Cod. 10.11250.00
Disco freno posteriore	66 x 166 x 5 A	66 x 166 x 5 A	W 66 x 180 x 8 A	W 66 x 180 x 8 A
Portadisco posteriore*	PORTADISCO FISSO C 25x80-6A HQ Colore nero originale Cod. 10.10319.00-NE	PORTADISCO FISSO C 25x80-6A HQ Colore nero originale Cod. 10.10319.00-NE	PORTADISCO FISSO 40x66-8A HQ DOPPIO FISSAGGIO Colore nero originale Cod. 10.15681.00-NE	PORTADISCO FISSO 40x66-8A HQ DOPPIO FISSAGGIO Colore nero originale Cod. 10.15681.00-NE
Pastiglie freno posteriori	40 x 38 Grigia/Nera/Synt	40 x 38 Grigia/Nera/Synt	56 x 15 FDB3	56 x 15 FDB3



*Si precisa che dei suddetti particolari non si potrà più utilizzare i vecchi modelli con disegno, colore e codici diversi anche se della stessa misura.

T2.12) **Cerchi**: i cerchi devono essere esclusivamente quelli originali montati di serie, il fissaggio deve comportare un sistema di sicurezza (dadi autobloccanti).

	CATEGORIA	EK60 Academy	EK60 U10/60	EK100	EK125/125M
S L I C K	Cerchio anteriore*	5" CR 115A-NE Colore nero originale Cod. 10.14977.00-NE-SF	5" CR 115A-NE Colore nero originale Cod. 10.14977.00-NE-SF	5" CH 130°-LU Colore grigio lucido Cod. 10.14972.00-LU	5" CH 130°-LU Colore grigio lucido Cod. 10.14972.00-LU
	Cerchio posteriore*	5" DR 150A-NE Colore nero originale Cod. 10.14980.00-NE-SF	5" DR 150A-NE Colore nero originale Cod. 10.14980.00-NE-SF	5" DH 210°-LU Colore grigio lucido Cod. 10.14975.00-LU	5" DH 210°-LU Colore grigio lucido Cod. 10.14975.00-LU
	CATEGORIA	EK60 Academy	EK60 U10/60	EK100	EK125/125M
R A I N	Cerchio anteriore*	5" CR 115A-NE Colore nero originale Cod. 10.14977.00-NE-SF	5" CR 115A-NE Colore nero originale Cod. 10.14977.00-NE-SF	5" CH 130°-LU Colore grigio lucido Cod. 10.14972.00-LU	5" CH 130°-LU Colore grigio lucido Cod. 10.14972.00-LU
	Cerchio posterior*	5" DR 150A-NE Colore nero originale Cod. 10.14980.00-NE-SF	5" DR 150A-NE Colore nero originale Cod. 10.14980.00-NE-SF	5" DH 180°-LU Colore grigio lucido Cod. 10.14976.00-LU	5" DH 180°-LU Colore grigio lucido Cod. 10.14976.00-LU

LEGENDA: la sigla **NE** identifica il colore **NERO**, la sigla **LU** identifica la finitura **LUCIDA** e la sigla **SF** identifica ruote senza fori antistallonamento .

*Si precisa che dei suddetti particolari non si potrà più utilizzare i vecchi modelli con disegno, colore e codici diversi anche se della stessa misura.

T2.13) **Paraurti anteriori**: sono ammessi esclusivamente i paraurti montati di serie. Il sistema di fissaggio del paraurti dovrà rimanere come montato all'origine. Sono vietati eventuali supporti o sistemi di ancoraggio supplementari (fascette in nylon, cavetti in acciaio o altro).

CATEGORIA	EK60 Academy	EK60 U10/60	EK100	EK125/125M
Paraurti anteriore	510 x 260-D KG MINI – cod. 20.7526.06-CR	510 x 260-D KG MINI – cod. 20.7526.06-CR	550 x 320/340 KG – cod. 10.11839.00-CR	550 x 320/340 KG – cod. 10.11839.00-CR

T2.14) **Carenature**: sono ammesse esclusivamente le carenature montate di serie; non è ammesso alcun tipo di modifica o asportazione di materiale, con l'esclusione del foro per l'inserimento dell'avviatore di emergenza (vedi art. S15.2 del regolamento sportivo Easykart) **per tutte le categorie ad esclusione della Easykart 60 Academy, Easykart 60 U10 e Easykart 60.**

CATEGORIA	EK60 Academy	EK60 U10/60	EK100	EK125/125M
Carenatura anteriore	KG MK20	KG MK20	KG 507	KG 507
Musetto portanumero	KG MK20	KG MK20	KG 508	KG 508
Carenature laterali	FL EVO MINI	FL EVO MINI	FL EVO	FL EVO
Carenature Posteriori	FL 09/14 MINI	FL 09/14 MINI	FL 09/14	FL 09/14

Si precisa che non sarà più consentito l'utilizzo delle carenature anteriori KG MK14 e KG 506, del musetto portanumero KG MK14 e KG506 e delle carenature laterali FL 09/14 MINI.



Il sistema di fissaggio della carenatura anteriore deve essere quello di origine senza alcuna modifica, il kit di fissaggio da utilizzare è di marca KG come fornito dal costruttore:

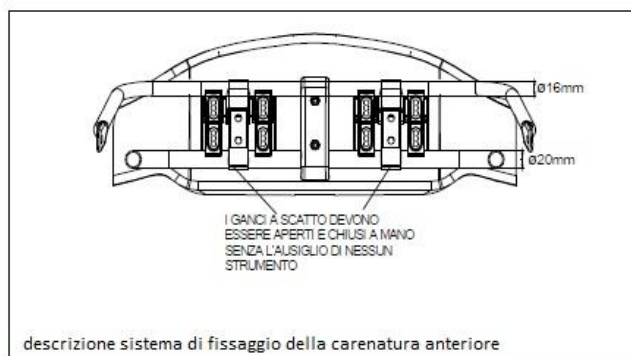

La carenatura anteriore deve potersi muovere liberamente verso il telaio, senza alcun ostacolo che possa limitarne il movimento.

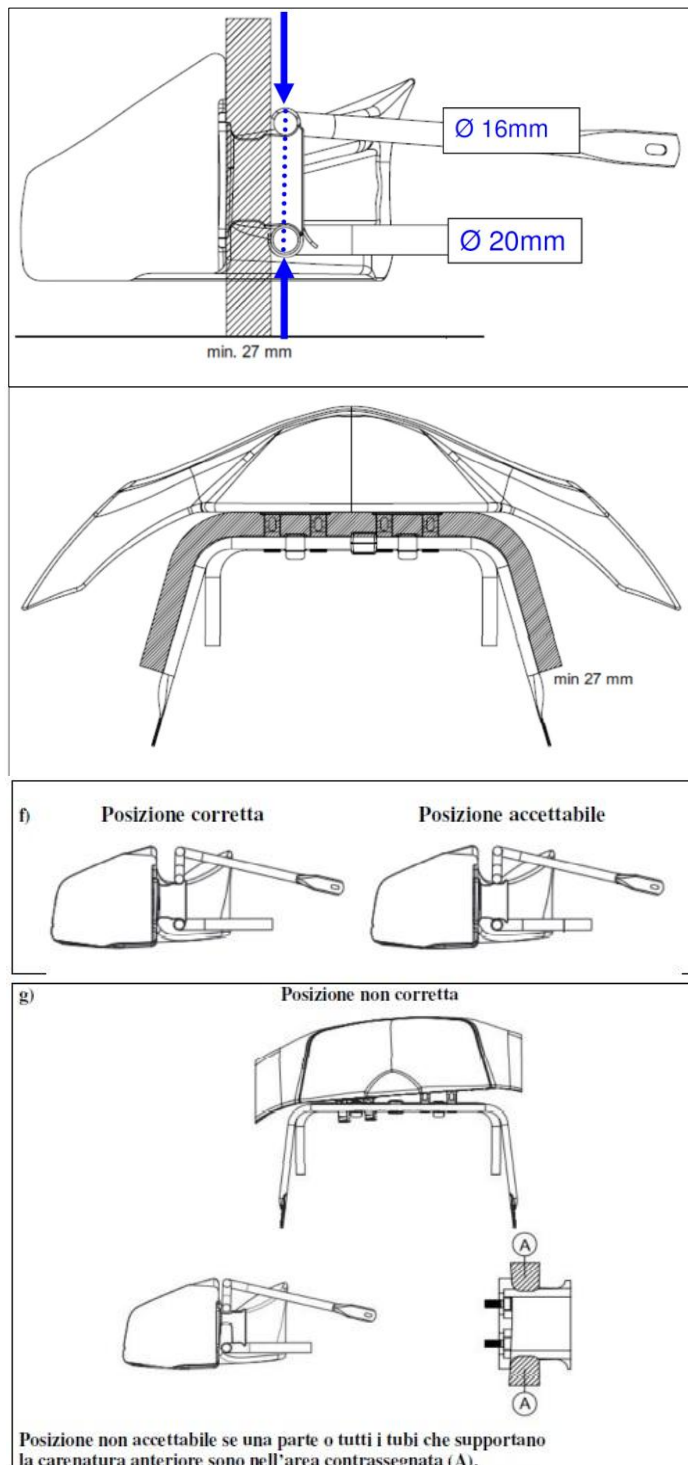

Le carenature laterali (plastiche) dovranno essere solidamente fissate ai supporti tramite la minuteria originale.

I supporti delle carenature posteriori dovranno essere solidamente fissate al telaio tramite il kit di fissaggio originale, sono vietate tutte le altre tipologie di fissaggio (fascette di plastica, ...). Si precisa che è consentito solo il movimento verticale della carenatura (plastica) purchè rispetti i requisiti di sicurezza.



T2.15) **Numero di gara:** ogni telaio dovrà essere equipaggiato di quattro tabelle portanumero di colore giallo, una sull'anteriore, una sul posteriore ed una per lato (destra e sinistra). Gli adesivi dei numeri di gara devono essere di colore nero conformi al Regolamento di Settore Tecnico Karting.

T2.16) **Optional ed accessori consentiti**

CATEGORIA	EK60 Academy	EK60 U10/60	EK100	EK125/125M
Pianale	Adesivato	Adesivato	Adesivato	Adesivato
Kit viti antistallonamento	-----	-----	FREELINE HQ	FREELINE HQ
Kit distanziali ruota	FL Alluminio HQ	FL Alluminio HQ	FL Alluminio HQ	FL Alluminio HQ
Poggiapiedi	PoggiapiEDE lineare cod. 20.15068.10-NE	PoggiapiEDE lineare cod. 20.15068.10-NE	PoggiapiEDE lineare cod. 20.15068.10-NE	PoggiapiEDE lineare cod. 20.15068.10-NE
Pedaliera regolabile cod. 10.14240.00	Pedaliera regolabile cod. 10.14240.00	Pedaliera regolabile cod. 10.14240.00	Pedaliera regolabile cod. 10.14240.00	Pedaliera regolabile cod. 10.14240.00
Portadisco	-----	-----	Portadisco fisso 40x66-8A HQ cod. 10.14581.00-NE	Portadisco fisso 40x66-8A HQ cod. 10.14581.00-NE
Supp. Volante inclinato + distanziale inclinato	FREELINE HQ	FREELINE HQ	FREELINE HQ	FREELINE HQ
Boccole eccentriche	da 0,5 e/o 1,5	da 0,5 e/o 1,5	da 0,5 e/o 1,5	da 0,5 e/o 1,5
Fuselli	-----	-----	ASSIEME FUSELLO DX 10x150-E/17/32 BIRELART Cod. 10.12317.00 ASSIEME FUSELLO SX 10x150-E/17/32 BIRELART Cod. 10.12318.00	ASSIEME FUSELLO DX 10x150-E/17/32 BIRELART Cod. 10.12317.00 ASSIEME FUSELLO SX 10x150-E/17/32 BIRELART Cod. 10.12318.00
Volante	All. 340 Birel ART	All. 340 Birel ART	All. 340 Birel ART	All. 340 Birel ART
Tiranti freno*	Assieme tirante freno L=300 cod. 10.12623.00	Assieme tirante freno L=300 cod. 10.12623.00	Assieme tirante freno L=340 cod. 10.12626.00	Assieme tirante freno L=340 cod. 10.12626.00

* Si precisa che è consentito di accorciare la barra filettata rispettando i requisiti di sicurezza imposti dal costruttore.

Art. T3) Motore

T3.1) **Motore:** i motori dovranno essere originali di fabbrica, di marca BMB per le categorie Easykart 60 Academy /60U10/60/100/125/125M e conformi alle schede di identificazione (fiches). La figura esterna non potrà essere modificata e dovrà essere conforme alle foto riportate sulle stesse. Non è ammesso alcun tipo di modifica se non espressamente autorizzata dal promotore. Non è ammesso alcun tipo di lucidatura, asportazione o apporto di materiale, non sono ammessi trattamenti che alterino le caratteristiche meccaniche e/o l'aspetto estetico dei pezzi. Tutti i componenti dovranno essere come forniti in origine. L'unica asportazione consentita è la rettifica del cilindro fino alla misura massima consentita.

CATEGORIE	EK60 Academy	EK60 U10/60	EK100	EK125/125M
BMB	EKL	EKL	EKJ	EKA



- a) Le specifiche si trovano sulle fiches identificative del motore.
- b) Le tolleranze riportate sulle fiches sono intese come tolleranze di lavorazione. Le comparazioni sulle durezze dei vari pezzi verranno effettuate con campioni certificati dal Costruttore tramite durometro per metalli MITECH mod. KH320.
- c) La piastra motore deve essere quella montata in origine come riportato nella scheda identificativa (fiches); sono vietati sia l'asportazione che l'apporto di materiale.
- d) È facoltà dei commissari tecnici piombare il motore o componenti di esso durante l'intera manifestazione.

T3.2) **Carburatore:** per le categorie Easykart 60 academy, Easykart 60 U10, Easykart 60, Easykart 100, Easykart 125 e **Easykart 125 Master** sono ammessi esclusivamente i carburatori originali di fabbrica; non è ammesso nessun tipo di modifica o lucidatura del foro di entrata e del venturi.
 Per la categoria Easykart 60 Academy è concessa la sola sostituzione dei getti fissi, come indicato di seguito: getto dei bassi regolabile, getto degli alti con misura minima 64. Tutti i getti dovranno essere originali di fabbrica.
 Per la categoria Easykart 60 U10 e 60 è ammesso il solo carburatore di serie, anodizzato nero originale di fabbrica, con diffusore venturi max 19 mm, verificabile con tampone "non passa". Non è ammesso il sistema "power jet".
 Per la categoria Easykart 100 è ammesso il solo carburatore di serie, anodizzato blu originale di fabbrica, con diffusore venturi max 24 mm, verificabile con tampone "non passa". Non è ammesso il sistema "power jet".
 Per le categorie Easykart 125 e **Easykart 125 Master** è ammesso il solo carburatore di serie, originale di fabbrica, con diffusore venturi max 26 mm, verificabile con tampone "non passa". Non è ammesso il sistema "power jet".

T3.3) **Frizione:** la frizione deve essere strettamente originale di fabbrica; non è ammesso alcun tipo di modifica. Non è consentito oliare o ingrassare le parti che la compongono. Nel caso di non conformità per la presenza di lubrificanti la decisione dei Commissari sarà inappellabile.

CATEGORIA	EK60 Academy	EK60 U10/60	EK100	EK125/125M
Frizione BMB	EKL	EKL	EKJ - EKA	EKJ - EKA

T3.4) **Accensione:** l'accensione deve essere strettamente quella originale di fabbrica; non è ammesso alcun tipo di modifica.

CATEGORIA	EK60 Academy	EK60 U10/60	EK100	EK125/125M
Accensione	SELETTA EL/S - limitata 11.000 rpm	SELETTA EL/S - limitata 16.000 rpm	SELETTA EL/S - limitata 16.000 rpm	SELETTA EL/S - limitata 16.000 rpm

T3.5) **Candela:** per le categorie Easykart 60 Academy /60U10/60/100/125/**125M** la candela è unica e dovrà essere di marca BMB/FREELINE mod. **L10SL** originale di fabbrica; la lunghezza del filetto non potrà superare i 19 mm. Il bordo finale della candela montata sulla testa non dovrà entrare in alcun modo nella camera di scoppio. **Si precisa che potranno essere utilizzate pipette candela di marca e colore libero.**

T3.6) **Silenziatore di aspirazione:** deve essere quello montato all'origine della linea FREELINE. Non è ammessa la modifica dei condotti di aspirazione. Il senso di montaggio del raccordo in gomma è indifferente, la parte eccedente all'interno del silenziatore potrà



essere asportata. Il silenziatore d' aspirazione potrà essere fissato con una fascetta di nylon al tubo principale senza alterarne il funzionamento. Qualsiasi altro sistema di fissaggio è vietato. Il silenziatore deve essere fissato all'esterno del carburatore. È vietato fissarlo all'interno.

CATEGORIA	EK60 Academy	EK60 U10/60	EK100	EK125/125M
Silenziatore d'aspirazione	AL 22 PS	AL 22 PS	AL 22 PS	AL 22 PS

T3.7) **Silenziatore di scarico:** deve essere esclusivamente utilizzato il collettore di scarico ed il silenziatore originale; non sono ammesse modifiche o manomissioni allo stesso. È consentita l'ottimizzazione della misura del raccordo flessibile tra collettore e marmitta, purché resti dello stesso materiale e forma. **Si precisa che non è consentito rimuovere il flessibile.**

CATEGORIA	EK60 Academy	EK60 U10/60	EK100	EK125/125M
Silenziatore di scarico	EKL	EKL	EKJ - EKA	EKJ - EKA

Per motivi di sicurezza, il silenziatore di scarico deve essere legato al collettore di scarico tramite un cavetto di acciaio chiuso da un morsetto a doppio fissaggio.

T3.8) **Strumenti:** è consentito l'utilizzo di uno strumento di acquisizione dati (cronometraggio, contagiri, contachilometri, GPS, temperatura sotto candela e scarico); tutto quanto non specificato è assolutamente vietato.

Art. T4) Carburante

T4.1) Per le categorie Easykart 60 Academy /60U10/60/100/125/125M, il Carburante dovrà essere composto da una miscela di benzina commerciale verde, acquistata dal distributore stradale indicato dall'organizzazione e dall'olio per miscela 2T EASYKART (EXCED RSK M), con un rapporto di 20 litri di benzina e un flacone di olio. È facoltà del Collegio dei Commissari Sportivi autorizzare la sostituzione dell'intero contenuto del serbatoio con carburante indicato dall'organizzatore. I controlli verranno effettuati con strumento DIGATRON DT-47.

Nel caso di non conformità ai controlli effettuati la decisione dei commissari Sportivi sarà inappellabile.

CATEGORIA	EK60 Academy	EK60 U10/60	EK100	EK125/125M
Rapporto Benzina / Olio	20 / 1	20 / 1	20 / 1	20 / 1

Art. T5) Trasmissione

T5.1) La trasmissione tra motore e assale deve avvenire tramite catena chiusa. Le corone dovranno essere esclusivamente della linea FREELINE.





Per le categorie Easykart 60 Academy /60U10/60/100/125/125M, il rapporto dovrà rispettare quanto specificato nella tabella riportata in calce al presente regolamento salvo modifiche apportate dal promotore e tempestivamente comunicate.

CATEGORIA	EK60 Academy	EK60 U10/60	EK100	EK125/125M
Pignone	Z 11	Z 10	Z 11	Z 11
Corona	82	76-78- 80 -82-84	78-80- 82 -84-86	78-80- 82 -84-86

❖ Per facilitare i controlli tecnici, la corona dovrà essere montata con i numeri identificativi rivolti all'interno.

T5.2) **Paracatena:** per le categorie Easykart 60 Academy /60U10/60/100/125/125M è obbligatorio il montaggio del paracatena chiuso di marca FREELINE montato come in origine. È vietato alterarne le forme e/o aggiungerne fori ad eccezione di quello necessario per l'accensione tramite avviatore di "emergenza" (vedi S15.2 del regolamento sportivo).

Art. T6) Pneumatici

T6.1) **Pneumatici:** sono consentiti esclusivamente gli pneumatici Easykart prodotti da Vega S.r.l., riportati nelle tabelle sottostanti sia SLICK sia RAIN. Non sono ammesse ulteriori scolpiture o ritocchi rispetto al battistrada originale.

S L I C K	CATEGORIA	EK60 Academy	EK60 U10/60	EK100	EK125/125M
	Anteriore	ETS 10x4.00-5	ETS 10x4.00-5	ETS 10x4.60-5	ETS 10x4.60-5
	Posteriore	ETS 11x5.00-5	ETS 11x5.00-5	ETS 11x7.10-5	ETS 11x7.10-5
R A I N	CATEGORIA	EK60 Academy	EK60 U10/60	EK100	EK125/125M
	Anteriore	ETR 10x4.00-5	ETR 10x4.00-5	ETR 10x4.00-5	ETR 10x4.00-5
	Posteriore	ETR 11x5.00-5	ETR 11x5.00-5	ETR 11x6.00-5	ETR 11x6.00-5

T6.2) Sono tassativamente vietati i trattamenti che alterano le caratteristiche e/o le prestazioni degli pneumatici stessi (vedi regolamento RDS Karting in vigore).

I controlli verranno effettuati per comparazione con strumento RAESYSTEMS mod. MiniRAE 3000.

Nel caso di non conformità la decisione dei Commissari Sportivi sarà inappellabile.

Art. T7) MASSA

T7.1) **Massa complessiva:** la massa minima viene rilevata con il kart in ordine di marcia e conduttore in tenuta di gara a bordo, nelle condizioni in cui viene tagliato il traguardo. L'eventuale zavorra dovrà essere montata saldamente con almeno due punti di fissaggio (n. 2 viti da 8 mm), con esclusione dei paraurti e del pianale, con viti e relativi dadi autobloccanti. Non sono ammessi pallini di piombo, e materiali non solidi come da RDS Karting in vigore.

CATEGORIA	60 Academy	60U10/60	100	125/125M
Massa kart + conduttore	Kg 100	Kg 110	Kg 140	Kg 160

Validità: Il presente regolamento tecnico e sportivo avrà validità per anni uno (1).



REGOLAMENTO TECNICO BMB CHALLENGE 2026

Art. T1) NORME DI CARATTERE GENERALE

- T1.1) È assolutamente vietato apportare materiale.
- T1.2) Il kart dovrà essere conforme al presente regolamento per tutta la durata della manifestazione.
- T1.3) Per quanto non espressamente riportato nel presente Regolamento Tecnico-Sportivo, e alla scheda identificativa dei motori e dei telai, si farà riferimento al Regolamenti di Settore Sportivo e Tecnico Karting e al Regolamento FIA Karting in corso di validità.

Art. T2) Telaio

- T2.1) **Telaio:** sono ammessi tutti i telai di qualsiasi marca e modello, con omologazione CIK-FIA in corso di validità o scaduta, equipaggiati con accessori e sistemi di sicurezza, come da disposizioni del Regolamento di Settore Sportivo Karting in vigore.
- T2.2) **Carreggiata:** la carreggiata massima consentita è di 1.400 mm fuori tutto.
- T2.3) **Cerchi:** La larghezza massima consentita dei cerchi anteriori è di 135 mm. La larghezza massima consentita dei cerchi posteriori è di 215 mm.
- T2.4) Carenature **anteriori:** sono ammesse tutte le carenature con omologa CIK-FIA in corso di validità e precedente con sistema di sganciamento, ci si riporta a quanto stabilito nel Regolamento tecnico di Settore "Karting" in vigore.
Carenature laterali: sono ammesse tutte le carenature con omologazione CIK-FIA in corso di validità e precedenti.
Carenature posteriori: sono ammesse tutte le carenature con omologazione CIK-FIA in corso di validità.
- T2.5) **Impianti freno:** sono ammessi tutti gli impianti freno con omologazione CIK-FIA in corso di validità e precedenti. È vietato l'utilizzo dei freni anteriori.

Art. T3) Motore

- T3.1) **Motore:** potranno essere usati esclusivamente motori di marca BMB HAT EL/S, conformi alle schede di omologazione in corso di validità e pubblicate sul sito www.easkart.it. La figura esterna non potrà essere modificata e dovrà essere conforme alle foto riportate sulle stesse, oltre ad eventuali confronti comparativi con campioni forniti dal Promotore. È facoltà dei commissari tecnici piombare il motore o componenti di esso durante l'intera manifestazione.
- T3.2) **Candela:** si possono utilizzare i seguenti tipi di candela: BMB/BRISK L8S – BMB/BRISK L10SL - NGK B9 EG - NGK B10 EG - NGK BR10EIX – NGK BR9EIX



T3.3) **Carburatore:** potranno essere utilizzati esclusivamente i seguenti carburatori:

Tryton mod. HB27

È ammesso il solo carburatore di serie, originale di fabbrica, con diffusore venturi max 26 mm, verificabile con tampone "non passa". Non è ammesso il sistema "power jet".

T3.4) **Filtro d'aspirazione:** sono ammessi esclusivamente filtri d'aspirazione di marca Freeline, modello BR23R codice 10.7203.00-RO, KG modello NITRO 23 e **KG Power Base 23**.

T3.5) **Trasmissione:** libera.

T3.6) **Radiatore:** sono ammessi radiatori di marca e modello liberi; è vietato l'uso di liquidi antigelo.

Art. T4) Carburante

T4.1) **Carburante:** dovrà essere composto da una miscela di benzina commerciale verde, acquistata dal distributore di gara indicato dall'organizzazione e dall'olio per miscela 2 tempi in corso di omologa CIK-FIA di marca e percentuale libera da indicare nel modulo di autocertificazione presentato durante le verifiche sportive. Per le verifiche del carburante vedi il regolamento tecnico nazionale settore karting in vigore. I controlli verranno effettuati con strumento DIGATRON DT-47.
Nel caso di non conformità ai controlli effettuati la decisione dei commissari Sportivi sarà inappellabile.

Art. T5) Pneumatici

T5.1) **Pneumatici:** sono consentiti esclusivamente gli pneumatici KGP/EASYKART prodotti da Vega S.r.l., riportati nelle tabelle sottostanti sia SLICK sia RAIN. Non sono ammesse ulteriori scolpiture o ritocchi rispetto al battistrada originale.

S L I C K	CATEGORIA	BMB Challenge
	Anteriore	KGP 10x4.60-5
	Posteriore	KGP 11x7.10-5
R A I N	CATEGORIA	BMB Challenge
	Anteriore	ETR 10x4.00-5
	Posteriore	ETR 11x6.00-5

Art. T6) MASSA

T6.1) **MASSA COMPLESSIVA:** la massa minima complessiva, viene rilevata con il kart in ordine di marcia e conduttore in tenuta di gara a bordo, nelle condizioni in cui viene tagliato il traguardo. L'eventuale zavorra dovrà essere montata saldamente con almeno due punti di fissaggio, (n° 2 viti da 8 mm), con esclusione dei paraurti e del pianale con viti e relativi dadi autobloccanti. Non sono ammessi pallini di piombo, o materiali non solidi come da RDS Karting in vigore.

CATEGORIA	BMB Challenge
Massa kart + conduttore	Kg 155



REGOLAMENTO TECNICO TM KART CHALLENGE R2-R3 2026

Art. T1) NORME DI CARATTERE GENERALE

- T1.1) È assolutamente vietato apportare materiale.
- T1.2) Il kart dovrà essere conforme al presente regolamento per tutta la durata della manifestazione.
- T1.3) Per quanto non espressamente riportato nel presente Regolamento Tecnico-Sportivo, e alle schede identificative dei motori e dei telai, si farà riferimento al Regolamenti di Settore Sportivo e Tecnico Karting e al Regolamento FIA Karting in corso di validità.

Art. T2) Telaio

- T2.1) **Telaio:** sono ammessi tutti i telai di qualsiasi marca e modello, con omologazione CIK-FIA in corso di validità o scaduta, equipaggiati con accessori e sistemi di sicurezza, come da disposizioni del Regolamento di Settore Sportivo Karting in vigore.
- T2.2) **Carreggiata:** la carreggiata massima consentita è di 1.400 mm fuori tutto.
- T2.3) **Cerchi:** La larghezza massima consentita dei cerchi anteriori è di 135 mm. La larghezza massima consentita dei cerchi posteriori è di 215 mm.
- T2.4) Carenature **anteriori:** sono ammesse tutte le carenature con omologa CIK-FIA in corso di validità e precedente con sistema di sganciamento, ci si riporta a quanto stabilito nel Regolamento tecnico di Settore "Karting" in vigore.
Carenature laterali: sono ammesse tutte le carenature con omologazione CIK-FIA in corso di validità e precedenti.
Carenature posteriori: sono ammesse tutte le carenature con omologazione CIK-FIA in corso di validità.
- T2.5) **Impianti freno:** sono ammessi tutti gli impianti freno con omologazione CIK-FIA in corso di validità e precedenti.

Art. T3) Motore

- T3.1) **Motore:** per la categoria TM KART Challenge R2 il motore che si potrà utilizzare è il modello R2 mentre nella categoria TM KART Challenge R3 il modello sarà R3.

Tutti i due (2) modelli di motori dovranno essere conformi alle schede di omologazione in corso di validità e pubblicate sul sito www.easkart.it e www.tmkart.it.
La figura esterna non potrà essere modificata e dovrà essere conforme alle foto riportate sulle stesse, oltre ad eventuali confronti comparativi con campioni forniti dal Promotore.
È facoltà dei commissari tecnici piombare il motore o componenti di esso durante l'intera manifestazione.

Sarà obbligatorio l'utilizzo di bielle e pistoni originali marchiati "TM KART" come da seguenti foto:

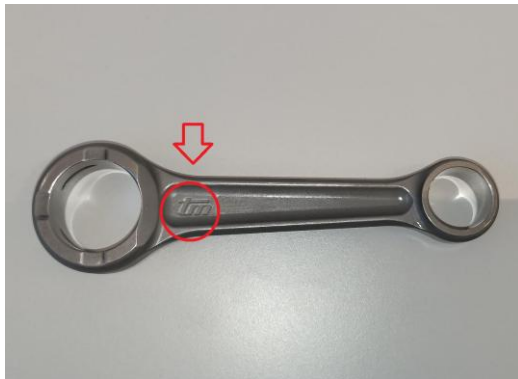

- T3.2) **Silenziatore di scarico:** sono ammessi silenzianti di scarico di qualsiasi marca con omologazione CIK-FIA in corso di validità o precedente.
- T3.3) **Trasmissione:** libera.
- T3.4) **Cambio di velocità:** dovrà essere conforme alla scheda di omologazione e con comando meccanico manuale. Limitatamente ai piloti con licenza Fisaps sarà consentito il comando del cambio con sistema elettromeccanico.
- T3.5) **Radiatore:** sono ammessi radiatori di marca e modello liberi; è vietato l'uso di liquidi antigelo.

Art. T4) Carburante

- T4.1) **Carburante:** dovrà essere composto da una miscela di benzina commerciale verde, acquistata dal distributore di gara indicato dall'organizzazione e dall'olio per miscela 2 tempi in corso di omologa CIK-FIA di marca e percentuale libera da indicare nel modulo di autocertificazione presentato durante le verifiche sportive. Per le verifiche del carburante vedi il regolamento tecnico nazionale settore karting in vigore. I controlli verranno effettuati con strumento DIGATRON DT-47. Nel caso di non conformità ai controlli effettuati la decisione dei commissari Sportivi sarà inappellabile.



Art. T5) Pneumatici

T5.1) **Pneumatici:** sono consentiti esclusivamente gli pneumatici KGP/EASYKART prodotti da Vega S.r.l., riportati nelle tabelle sottostanti sia SLICK sia RAIN. Non sono ammesse ulteriori scolpiture o ritocchi rispetto al battistrada originale.

S L I C K	CATEGORIA	TM KART CHALLENGE R2-R3
	Anteriore	KGP 10x4.60-5
	Posteriore	KGP 11x7.10-5
R A I N	CATEGORIA	TM KART CHALLENGE R2-R3
	Anteriore	ETR 10x4.00-5
	Posteriore	ETR 11x6.00-5

Art. T6) MASSA

T6.1) **MASSA COMPLESSIVA:** la massa minima complessiva, viene rilevata con il kart in ordine di marcia e conduttore in tenuta di gara a bordo, nelle condizioni in cui viene tagliato il traguardo. L'eventuale zavorra dovrà essere montata saldamente con almeno due punti di fissaggio, (n° 2 viti da 8 mm), con esclusione dei paraurti e del pianale con viti e relativi dadi autobloccanti. Non sono ammessi pallini di piombo, o materiali non solidi come da RDS Karting in vigore.

CATEGORIA	TM KART CHALLENGE R2	TM KART CHALLENGE R3
Massa kart + conduttore	Kg 175	Kg 175



CALENDARIO 2026

Data	gare	Pista	Rapporti						
			EK60 Academy	EK60 U10	EK60	EK100	EK125 125M	BMB Challenge	TM KART Challenge R2-R3
01/03/2026	Round 1	Franciacorta	11/82	10/76	10/76	11/80	11/78	LIBERO	LIBERO
29/03/2026	Round 2	Jesolo	11/82	10/80	10/80	11/82	11/82	LIBERO	LIBERO
19/04/2026	Round 3	Viterbo	11/82	10/80	10/80	11/82	11/82	LIBERO	LIBERO
17/05/2026	Round 4	Cremona	11/82	10/78	10/78	11/80	11/78	LIBERO	LIBERO
14/06/2026	Round 5	Castelletto	11/82	10/80	10/80	11/82	11/82	LIBERO	LIBERO
19/07/2026	Round 6	Ala	11/82	10/80	10/80	11/82	11/82	LIBERO	LIBERO
20/09/2026	Round 7	Lonato	11/82	10/80	10/80	11/82	11/82	LIBERO	LIBERO
04/10/2026	Grand Final	Lonato	11/82	10/80	10/80	11/82	11/82	LIBERO	LIBERO
06/12/2026	Rising Stars Trophy	Franciacorta	11/82	10/76	10/76	11/80	11/78	LIBERO	LIBERO

Si precisa che i rapporti da utilizzare sono soggetti a possibili variazioni da parte del promotore previa preventiva comunicazione.